



# KANN MAUERSCHEIBEN

Region West / Süd



# KANN Mauerscheiben

## Eigenschaften

- Betonfertigteile für Stützwände nach EN 15258
- Stahlbeton nach EN 1992-1-1 (Eurocode 2)
- Betonfestigkeitsklasse C35/45
- Expositionsclassen  
Luftseitig:
  - XD1: Bauteile im Sprühnebelbereich von Verkehrsflächen (mäßige Feuchte)
  - XF2: Bauteile im Sprühnebel von taumittelbehandelten Verkehrsflächen (mäßige Wassersättigung; mit Taumittel)
- WA: feucht und Alkalizufuhr von außen  
Erdseitig:
  - XC2: Gründungsbauteile (nass; selten trocken)
  - XF2: Bauteile im Sprühnebel von taumittelbehandelten Verkehrsflächen (mäßige Wassersättigung; mit Taumittel)
  - WF: feucht
- Weitere Expositionsclassen auf Anfrage
- 12 cm Wandstärke
- In Höhen von 55–305 cm erhältlich
- In 2 Baulängen erhältlich: 50 oder 100 cm
- Passstücke
- 90°-Ecken
- Lastfall 1–5b erhältlich
- Sichtbetonoberfläche
- 1m-Element mit Scheinfuge\*

## Einsatzbereiche

- Zur Befestigung und Stabilisierung von Geländesprüngen, bei hohen statischen Anforderungen

\* 1 m Mauerscheiben im Liefergebiet Freiburg-Karlsruhe-Straßburg sowie in den Regionen Nord und Ost werden ohne Scheinfuge produziert



KANN Mauerscheiben, Sichtbeton grau, vor der Schule in Butzbach

## Standardfarben

### betonglatt



Sichtbeton grau

### Lastfall 1

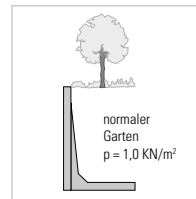

### Lastfall 2

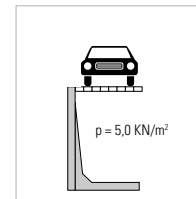

### Lastfall 3

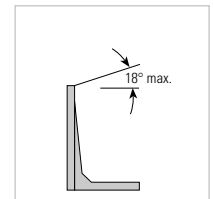

### Lastfall 4

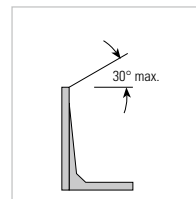

### Lastfall 5a

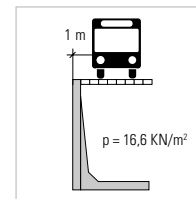

### Lastfall 5b

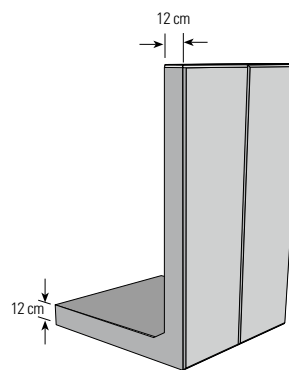
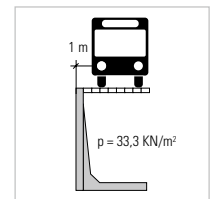

**Mauerscheiben**  
Höhe 0,55 m–1,55 m

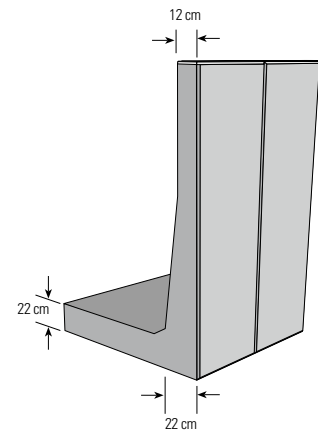

**Mauerscheiben**  
Höhe 1,80 m–3,05 m

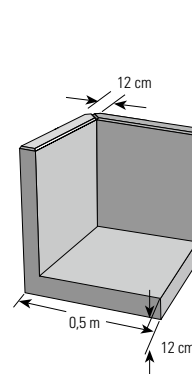

**Mauerscheiben-Ecken**  
Höhe 0,55 m–1,55 m

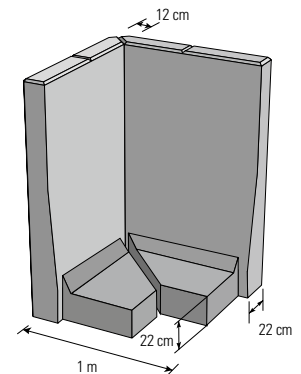

**Mauerscheiben-Ecken**  
Höhe 1,80 m–3,05 m

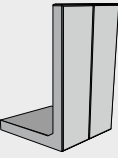
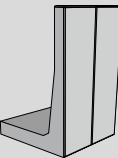
Bezeichnung	Dicke oben/unten cm	Höhe cm	Fußlänge cm	Fußdicke cm	Lastfälle	ca. kg/lfm	Bauteilbreite cm
Mauerscheiben 	12/12	55	40	12	1-5b	237	50, 100
	12/12	80	55	12	1-5b	347	50, 100
	12/12	105	65	12	1-5b	443	50, 100
	12/12	130	75	12	1-5b	541	50, 100
	12/12	155	90	12	1-5b	651	50, 100
Mauerscheiben 	12/22	180	105	22	1-5b	1150	50, 100
	12/22	205	115	22	1-5b	1270	50, 100
	12/22	230	135	22	1-5b	1439	50, 100
	12/22	255	145	22	1-5b	1559	50, 100
	12/22	280	165	22	1-5b	1729	50, 100
	12/22	305	175	22	1-5b	1849	50, 100

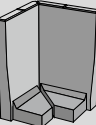
Bezeichnung	Dicke oben/unten cm	Höhe cm	Fußlänge cm	Fußdicke cm	Lastfälle	ca. kg/Ecke	Bauteilbreite cm
Mauerscheiben- Ecken einteilig 	12/12	55	50	12	1-5b	175	50
	12/12	80	50	12	1-5b	235	50
	12/12	105	50	12	1-5b	295	50
	12/12	130	50	12	1-5b	355	50
	12/12	155	50	12	1-5b	415	50
Mauerscheiben- Ecken zweiteilig 	12/22	180	70	22	1-5b	1720	100
	12/22	205	70	22	1-5b	1850	100
	12/22	230	70	22	1-5b	1970	100
	12/22	255	70	22	1-5b	2100	100
	12/22	280	70	22	1-5b	2230	100
	12/22	305	70	22	1-5b	2360	100



KANN Mauerscheiben, Sichtbeton grau, Kurfürstliches Schloss in Koblenz



KANN GmbH Baustoffwerke  
Bendorfer Straße  
56170 Bendorf-Mülhofen  
Telefon 02622 707-0  
Telefax 02622 707-165  
info@kann.de

kann.de  
Kunden-Service: 02622 707-707

KANN Qualitätsprodukte erhalten Sie  
im Baustoff-Fachhandel.